

Руководителю Управления  
Федеральной службы судебных приставов  
по Московской области  
Главному судебному приставу Московской области

**Информационное письмо.**

Оценщик, ООО «Агентство Оценки АвтоВелью» в соответствии Дополнительным соглашением № ХИМ-2/А от 10.12.2018 года к Государственному Контракту № 17/18 от 16.04.2018 года на проведение оценки имущества (ГАЗ 1401, 1988 года выпуска, регистрационный знак Е 077 ВУ 190), арестованного согласно акту наложения ареста (описи имущества) от 21.08.2017 по исполнительному производству 18.07.2016 года №86484/16/50043-ИП, и приложенные у ним документы, произвел оценку рыночной стоимости движимого имущества.

Характеристики оцениваемого объекта приведены в отчете об оценке № ХИМ-2/А. Отдельные части отчета об оценке могут трактоваться только в связи с его полным текстом, принимая во внимание все содержащиеся в нем допущения и ограничивающие условия. Оценщик не имеет ни настоящей, ни ожидаемой заинтересованности в объектах оценки, и действует непредвзято и без предубеждения по отношению к участвующим сторонам.

Оценка была проведена в соответствии с ФСО №1-3, 10 обязательными к применению субъектами оценочной деятельности, Стандартами и правилами оценочной деятельности Ассоциации «Саморегулируемая организация оценщиков «Экспертный совет», Федеральным Законом РФ №135-ФЗ от 29.07.98 г. «Об оценочной деятельности в Российской Федерации» и Федеральным законом Российской Федерации от 02.10.2013г. №229-ФЗ «Об исполнительном производстве».

На дату проведения оценки 10 декабря 2018г. была определена рыночная стоимость ГАЗ 1401, 1988 года выпуска, регистрационный знак Е 077 ВУ 190, которая составила:

**117 000** (Сто семнадцать тысяч) рублей. В соответствии с Дополнительным соглашением № ХИМ-2/А от 10.12.2018 года к Государственному Контракту № 17/18 от 16.04.2018 года на проведение оценки имущества (ГАЗ 1401, 1988 года выпуска, арестованного согласно акту наложения ареста (описи имущества) от 21.08.2017 по исполнительному производству 18.07.2016 года №86484/16/50043-ИП, и приложенные у ним документы, произвел оценку рыночной стоимости движимого имущества.

**ОТЧЁТ УТВЕРЖДАЮ**

Генеральный директор

та при выполнении работ по оценке № ХИМ-2/А. Отдельные части отчета об оценке могут трактоваться только в связи с его полным текстом, принимая во внимание все содержащиеся в нем допущения и ограничивающие условия. Оценщик не имеет ни настоящей, ни ожидаемой заинтересованности в объектах оценки, и действует непредвзято и без предубеждения по отношению к участвующим сторонам.

Оценщик, ООО «Агентство Оценки АвтоВелью» в соответствии Дополнительным соглашением № ХИМ-2/А от 10.12.2018 года к Государственному Контракту № 17/18 от 16.04.2018 года на проведение оценки имущества (ГАЗ 1401, 1988 года выпуска, арестованного согласно акту наложения ареста (описи имущества) от 21.08.2017 по исполнительному производству 18.07.2016 года №86484/16/50043-ИП, и приложенные у ним документы, произвел оценку рыночной стоимости движимого имущества.

КОПИЯ  
ВЕРНА

*Сахаров*



Приложение к акту о наложении  
ареста (описи имущества)

Карта осмотра автомобиля:

№ п/п	Тип транспортного средства	7	Кузов №	14*2468*88
1	Марка и Модель	GAZ-1401	8	Двигатель № 1094-88
2	Тип кузова	седан	9	Пробег, км
3	Завод изготовитель	GAZ	10	Цвет серый
4	Год выпуска	1988	11	Тех паспорт 5046582688
5	Шасси №	001054	12	Гос номер E07753190

Карта комплектности:

№ п/п	Наименование	Количество, исправность	№ п/п	Наименование	Количество, исправность
1	Рычаги стеклоочистителя	—	20	Подголовники (с чехлами)	—
2	Щетки стеклоочистителя	—	21	Чехол рулевого колеса	—
3	Противотуманные фары	—	22	Чехол сидений	—
4	Антенна	—	23	Пробка бензобака	—
5	Зеркало наружное	—	24	Домкрат	—
6	Зеркало внутреннее	—	25	Сумка с инструментами	—
7	Жиксеры омывателя стекла	—	26	Колпаки колес	—
8	Ободки фар	—	27	Ручки КПП декоративные	—
9	Указатели поворота	—	28	Обогреватель стекла	—
10	Бамперы	—	29	Декоративная накладка колес	—
11	Молдинги (в комплекте)	—	30	Ключ зажигания	—
12	Заводской знак	—	31	Колесо запасное	—
13	Радиоприемник	—	32	Ручка внутреннего открывания двери	—
14	Магнитофон	—	33	Ручки стеклоподъемника	—
15	Часы	—	34	Накладки педалей	—
16	Пепельница	—	35	Пробки горловины радиатора	—
17	Прикуриватель	—	36	Бензин (наличие)	—
18	Электростеклоподъемник	—	37	Колесные диски	—
19	Дополнительные коврики	—	38	Шины	—

Дополнительное оборудование:

Судебный пристав-исполнитель

Поняты: 1.



КАРТА ВНЕШНЕГО ВИДА

"Р" - Ремонт

"О" - Вмятина

"Х" - Повреждение

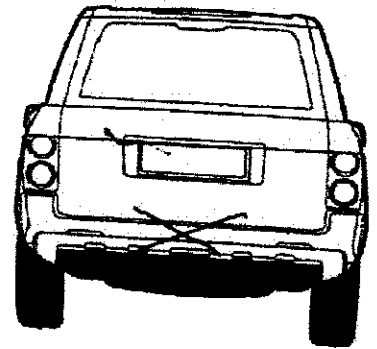
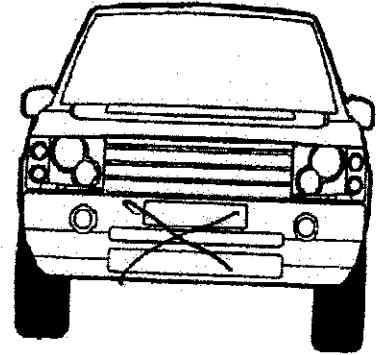
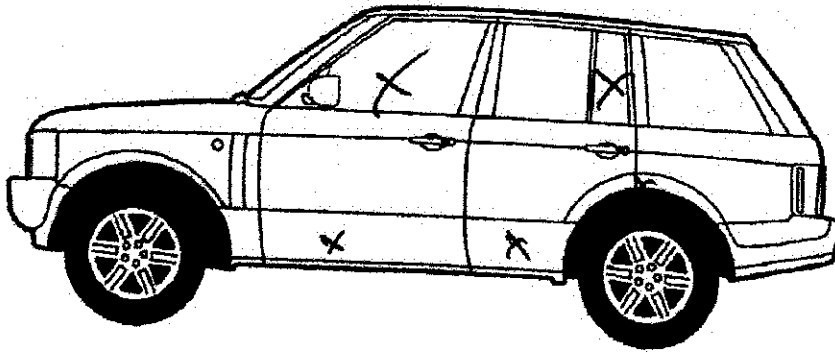
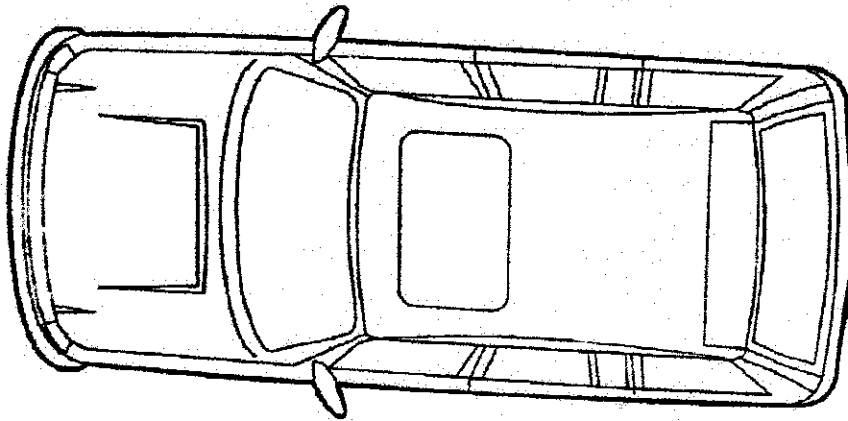
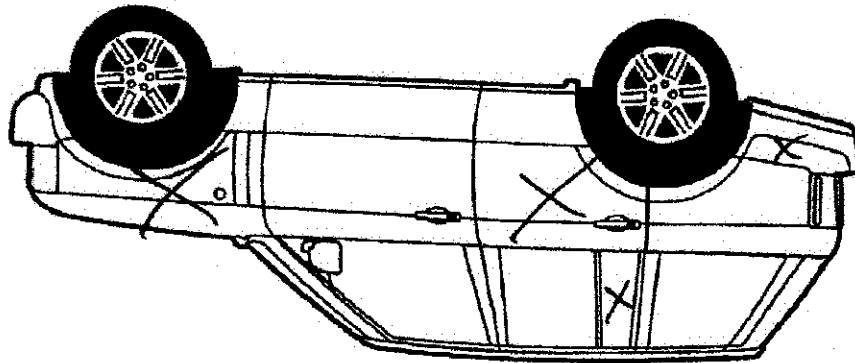

Судебный пристав-исполнитель

Поняты:

1.

2.

Другие лица:

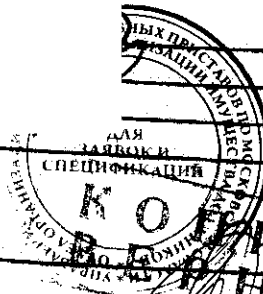

01111

50 54 № 318688

СОБСТВЕННИК (владелец)

МЯГКОВ  
МЯГКОВ  
ПАВЕЛ  
ПАВЕЛ  
ГЕННАДИЕВИЧ

Республика, край, область

Район

Нас. пункт

Улица

Дом корп. кв.

Особые отметки



АДРЕСА РЕГИСТРАЦИИ  
50 54 № 318688  
ТАВА.

Код подразделения ГИБДД

1145392

22 сентября  
50 54 № 318688



**СЕРТИФИКАТ**

Регистрационный знак **Б05**  
Идентификационный номер (VIN) **ОТСУТСТВУЕТ**  
Марка, модель **BAZ 1401**  
Тип ТС **BAZ 1401**  
Категория ТС (АВСD, прицеп) **Легковой седан**  
Год выпуска ТС **1988**  
Шасси (рама) № **001054**  
Кузов (кабина, прицеп) № **1094 88**  
Цвет **ЧЕРНЫЙ**  
Мощность двигателя, кВт/л. с. **143.4/19**  
Экологический класс **НЕ УСТАНОВЛЕНО**  
Паспорт ТС серия **77 ВУ** № **423810**  
Разрешенная шах масса, кг **3175**  
Масса без нагрузки, кг **2615**



**50 54 № 318688**



# ПАСПОРТ ТРАНСПОРТНОГО СРЕДСТВА

77 ВУ 423810



Сособые отметки

1. Идентификационный номер (VIN) ОТСУТСТВУЕТ
2. Марка, модель ТС ГАЗ 1401
3. Наименование (тип ТС) САМОХОДНОГО СЕДАН
4. Категория ТС (А, В, С, D, прицеп) В
5. Год изготовления ТС 1988
6. Модель, № двигателя 14\*2458\*88
7. Шасси (рама) № 00105
8. Кузов (прицеп) № 1094-88
9. Цвет кузова (кабины) ЧЕРНЫЙ
10. Мощность двигателя, л. с. (кВт) СВЕДЕНИЯ ОТСУТСТ
11. Рабочий объем двигателя, куб. см
12. Тип двигателя
13. Разрешенная максимальная масса, кг СВЕДЕНИЯ ОТС
14. Масса без нагрузки, кг СВЕДЕНИЯ ОТСУТСТВУЮ
15. Организация-изготовитель ТС (страна)
16. Одобрение типа ТС № \_\_\_\_\_ от \_\_\_\_\_  
выдано \_\_\_\_\_
17. Страна вывоза ТС
18. Серия, № удостоверения, ГТД
19. Таможенные ограничения
20. Наименование (ф. и. о.) собственника ТС АВТОПРЕДПРИЯТИЕ №2 УД. ПРЕЗИДЕНТА ЕО
21. Адрес БЕРУЧЕВА  
д. 42 корп. 1 кв.
22. Наименование организации выдавшей паспорт 1. ОТОР АМТС
23. Адрес г. Москва Вагоноремонтная, д. 27
24. Дата выдачи паспорта 08 МАЯ 1988

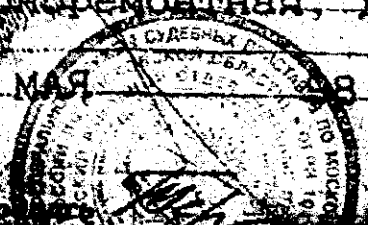

Особые отметки

Наименование (ф. и. о.) собственника

Адрес

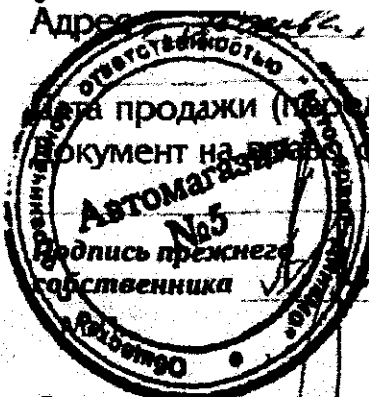

Свидетельство о регистрации ТС



Свидетельство серия 77КВ № 381965

Регистрационный знак Р183НА99

Дата регистрации 26.05.2000

5 отд. МРЭО ГИБДД СВАО

Подпись

Handwritten signature of the official.

Отметка о снятии с учета

Дата снятия с учета М. П.



Отчуждение ТС

27/09/2005 СНЯТО С УЧЕТА ДЛЯ ОТЧУЖДЕНИЯ Г3Н Р183НА99 СДАНЫ ВЫДАН ТРАН 07МХ6354 ДЕЙСТВУЮТ ДО 17/11/2005 СТС 77К Б381965

Наименование (ф. и. о.) собственника

Дата продажи (передачи)

Документ на право собственности № 5213118

Подпись прежнего собственника

Подпись настоящего собственника

Свидетельство о регистрации ТС

Свидетельство серия 770К № 497684

Регистрационный знак У814СС97

Дата регистрации 11.10.2005

5 отд. МОТОТЭР УВД ЮАО

Снято с учета

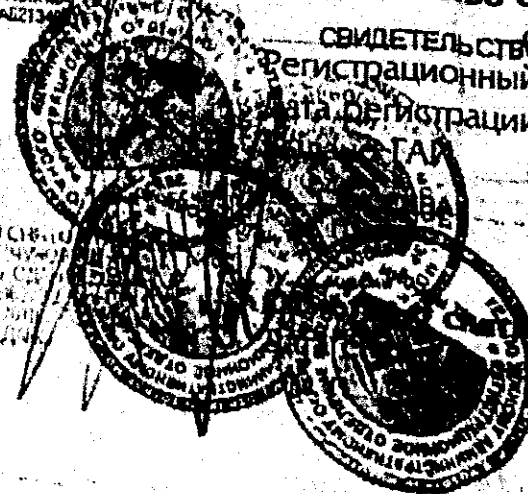

11/10/2005 ПОСТАВЛЕНО НА УЧЕТ ИЗ КОМП. МАГ. БУ ССЧЕТ 66МА6213118 01/10/2005

23/02/2010 СНЯТО С УЧЕТА ДЛЯ ОТЧУЖДЕНИЯ Г3Н Р183НА99 СДАНЫ ВЫДАН ТРАН 07МХ6354 ДЕЙСТВУЮТ ДО 24/02/2010 СТС 77К Б381965

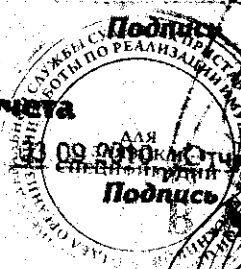



Особые отметки

Наименование (ф. и. о.) собственника

Товар, Геннадиевич

Морков

Адрес

Дата продажи (передачи) 06 октября 2010

Документ на право собственности 908007 от 08.10.10 от ООО "АВТОСТРАХОВ-НЕТ"

Подпись прежнего собственника

Подпись настоящего собственника

М. П.

Свидетельство о регистрации ТС

серия 507

№ 582688

Е077ВУ190

Регистрационный знак

Дата регистрации 22.09.2010



Выдано в ГИБДД ХИМКИнского УВД  
г. Химки, Лавочкина ул., д. 12А

Подпись

Сметка о снятии с учета

Дата снятия с учета

М. П.

Подпись

Особые отметки

Наименование (ф. и. о.) собственника

МЯГКОВ ПАВЕЛ ГЕННАДИЕВИЧ

22.09.2017 ИЗМ. А  
ДРЕСА РЕГИСТРА  
ЦИМ СДАН СТС 50  
УВ 582688 ГРЗ Е07  
ВУ190 ОСТАВЛ.

Дата продажи (передачи)

Документ на право собственности

Подпись прежнего собственника

Подпись настоящего собственника

М. П.

М. П.

Свидетельство о регистрации ТС

серия 54

№ 318588

Регистрационный знак

Е077ВУ190

Дата регистрации 22.09.2017

Выдано в ГАИ РЭО ОГИБДД УМВД России по ГО ХИМКИ

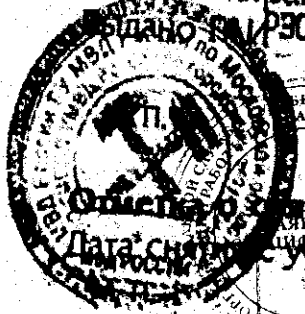

Подпись

Сметка о снятии с учета

Дата снятия с учета

Подпись

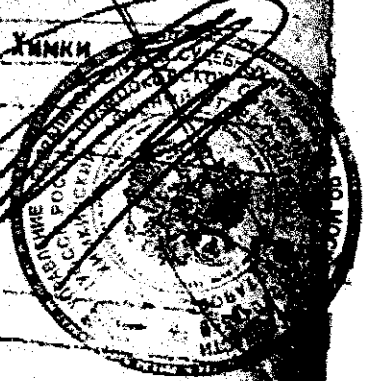



Особые отметки



Наименование (ф. и. о.) собственника

АВТОПРЕДПРИЯТИЕ №2 УД ПРЕЗИДЕНТА РТ  
Адрес ОБРУЧЕВА

Дата продажи (передачи) 42 КОРП КВ.  
Документ на право собственности 080598

Подпись прежнего  
собственника  
М. П.

Подпись настоящего  
собственника

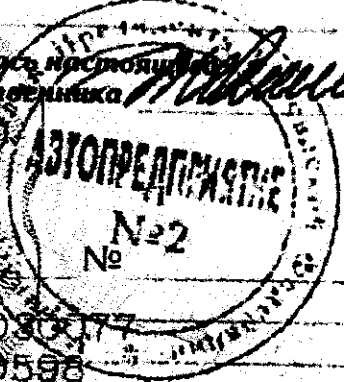

Свидетельство о регистрации ТС

серия

Регистрационный знак

Дата регистрации

Выдано ГАИ

080598 ЗАМЕНА ПТС  
77AM739902 ОТ  
271295 УБЫТКЕ ДЛЯ  
ПРОДАЖИ СВЯЗ. НЕ  
ВЫДАНО ГОС. ЗНАК С  
КАКИ ВНЕ. ТР-Т  
N 7A9067

Первый отдел  
регистрации автотранспортных  
средств при

М. П. МОСКОВСКАЯ  
ОБЛАСТЬ

Отметка о снятии с учета

Дата снятия с учета

гор. Москва,  
ул. Багонорамовская, д. 27

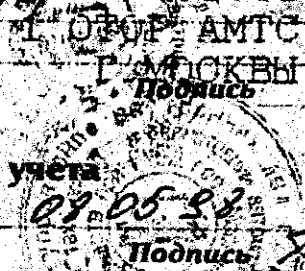

Особые отметки

Наименование (ф. и. о.) собственника

САИМ ЛТД

Адрес м. в. Меще ул. Михайловского

Дата продажи (передачи)

Документ на право собственности

Подпись прежнего  
собственника

Подпись настоящего  
собственника

М. П.

Свидетельство о регистрации ТС

серия

Регистрационный знак

Дата регистрации

Выдано ГАИ

Отметка о снятии с учета

Дата снятия с учета

Подпись

Подпись



03.05.98  
Снятие с учета  
для продажи  
ср. тр.

